

### Уважаемый покупатель!

Спасибо за выбор качественной продукции компании ASKO. Мы надеемся, что она соответствует вашим ожиданиям и удовлетворит ваши потребности на многие годы. Скандинавский дизайн объединяет в себе чистые линии, функциональность на каждый день и высокое качество. Вот ключевые характеристики всех наших продуктов и причина, по которой они высоко ценятся во всем мире.



## Инструкция пользователя RWF2826S/VCZLF3877

**Емкость для вина** (здесь и далее: устройство)

Состоит из двух частей: верхняя часть является емкостью для вина, а нижняя является морозильной камерой.

**Емкость для вина** предназначена для хранения бутылок с вином при температуре выше 0 ° С.

**Морозильная камера** предназначена для замораживания свежей еды и для длительного хранения замороженной еды (до одного года, в зависимости от типа еды).

## СОДЕРЖАНИЕ

ВАЖНЫЕ ПРИМЕЧАНИЯ И ПРЕДУПРЕЖДЕНИЯ	4
ПОДКЛЮЧЕНИЕ ЭЛЕКТРОПИТАНИЯ	6
ОПИСАНИЕ ХОЛОДИЛЬНИКА	7
РЕГУЛЯТОРЫ ТЕМПЕРАТУРЫ	8
Регуляторы температуры	8
Сигнал	8
Автоматический генератор льда	8
Доступ к генератору льда и морозильной камере	9
Картридж фильтра для воды	9
Блокировка от детей	10
Размещение винных бутылок	10
Рекомендации и советы по загрузке винных бутылок	11
Регулируемый ящик	11
Контроль конденсата	11
Светодиодная подсветка	12
Очистка снаружи	12
Очистка внутри	12
Подготовка к выключению	13
Замена внутреннего освещения	13
Размещение винного шкафа	13
Свободное пространство	13
Вопросы?	
Используйте этот алгоритм решения проблем!	14

## ВАЖНЫЕ ПРИМЕЧАНИЯ И ПРЕДУПРЕЖДЕНИЯ



- Холодильник произведен в соответствии с эффективными стандартами безопасности. Однако, он может использоваться детьми старше 8 лет и людьми с ограниченными психическими, ментальными или сенсорными способностями или с недостатком опыта и знаний, если они получили инструкции по безопасному использованию холодильника и понимают возможные риски. Дети могут очищать и осуществлять обслуживание прибора только под присмотром!
- Используйте холодильник только по его назначению, как указано в инструкции пользователя.
- Винный шкаф перед использованием должен быть правильно установлен в соответствии с инструкцией по установке.
- Не разрешайте детям залезать, стоять или висеть на ящиках винного шкафа. Это может привести к серьезным травмам и возможным повреждениям винного шкафа.
- Не прикасайтесь к холодным поверхностям морозильной камеры мокрыми руками.
- Кожа может прилипнуть к очень холодной поверхности.
- Не храните и не используйте бензин или другие воспламеняющиеся жидкости вблизи этого или другого холодильников.
- Ваш холодильник оборудован автоматическим генератором льда в морозильной камере - избегайте контакта с движущимися частями выбрасывающего механизма или с нагревательным элементом, расположенным внизу генератора льда. Не помещайте пальцы или руки в механизм автоматического генератора льда, когда холодильник подключен к сети питания.
- Выключите выключатель для отключения питания перед очисткой или заменой деталей. Ремонт должен осуществляться квалифицированным техническим специалистом.
- Не пытайтесь заменить перегоревшее светодиодное освещение. Для замены светодиодного освещения требуется авторизованный технический специалист.
- Не замораживайте повторно полностью растаявшую еду.
- **ПРЕДУПРЕЖДЕНИЕ!** Подключать только к питьевой воде.
- **ПРЕДУПРЕЖДЕНИЕ!** Вентиляционные отверстия на холодильнике или встроенном шкафу должны быть чистыми и не перекрываться другими предметами.
- **ПРЕДУПРЕЖДЕНИЕ!** Не используйте никаких механических средств или методов для очистки холодильника ото льда, кроме рекомендованных производителем.
- **ПРЕДУПРЕЖДЕНИЕ!** Во время установки, очистки и удаления холодильника, соблюдайте осторожность, чтобы не повредить герметичную систему охлаждения. Это также предотвратит загрязнение.
- **ПРЕДУПРЕЖДЕНИЕ!** Не используйте никаких электроприборов внутри холодильника, кроме разрешенных производителем холодильника.

### ОПАСНОСТЬ: РИСК БЛОКИРОВКИ ДЕТЕЙ

Блокировка и удушение детей не осталось в прошлом. Выброшенный холодильник все еще может быть опасен, даже если он остается "всего лишь на несколько дней". Если вы решили выбросить свой старый холодильник, пожалуйста, следуйте данной инструкции для предотвращения несчастных случаев.

Перед выбрасыванием старого холодильника:

- Отсоедините двери/ящики.
- Оставьте полки на месте, чтобы детям было сложнее залезть внутрь.



Символ на продукте или его упаковке показывает, что продукт не должен утилизироваться как обычный мусор. Продукт необходимо доставить на авторизованный центр по переработке электрического и электронного оборудования.

Корректная утилизация продукта поможет предотвратить негативное воздействие на окружающую среду и здоровье людей, что может произойти в случае некорректной утилизации. Детальную информацию об утилизации и переработке продукта можно получить в ближайшем городском центре по переработке отходов, в вашей службе вывоза мусора или магазине, где был приобретен этот продукт.

## ВНИМАНИЕ – ХЛАДАГЕНТ R600A

- **ПРЕДУПРЕЖДЕНИЕ:** Холодильник содержит хладагент изобутан, R600a, натуральный газ с низким уровнем воздействия на окружающую среду. Однако он легковоспламеняющийся. Пожалуйста учитывайте следующие предупреждения:
  - 1) При переноске, установке и эксплуатации холодильника будьте осторожны, чтобы не повредить трубки охлаждающей системы.
  - 2) Обслуживание должно выполняться авторизованным персоналом и заменяемые компоненты должны меняться только на авторизованные запасные компоненты.
  - 3) Холодильники содержат хладагент, который, согласно федеральным законам, должен быть удален перед утилизацией холодильника.
  - 4) Сохраняйте вентиляционные отверстия в холодильнике при размещении вблизи других предметов или встраивании открытыми
  - 5) Не используйте механические устройства для ускорения процесса разморозки.
  - 6) Не повреждайте контура с хладагентом.
  - 7) Не используйте электроприборы внутри холодильной камеры холодильника.

## ПОДКЛЮЧЕНИЕ ЭЛЕКТРОПИТАНИЯ

Подключите прибор к электросети с помощью присоединительного кабеля. Стенная розетка должна иметь заземляющий контакт (заземляющая штепсельная розетка). Перед подключением необходимо проверить, совпадают ли напряжение и частота, указанные в заводской табличке, с фактическими параметрами сети.

Подключение прибора к электросети и заземление должны быть выполнены в соответствии с действующими стандартами и предписаниями. Прибор выдерживает кратковременные перепады номинального напряжения в диапазоне от -6% до +6%.

### **НЕ ИСПОЛЬЗУЙТЕ УДЛИНИТЕЛЬ ДЛЯ ПОДКЛЮЧЕНИЯ ВИННОГО ШКАФА.**

Это обеспечит наилучшую производительность и защитит проводку от перегрузки, что может привести к пожару из-за перегрева проводов.

Никогда не выключайте винный шкаф вытаскиванием вилки из розетки за шнур. Всегда держитесь за вилку, когда вытаскиваете ее из розетки.

Всегда сразу же ремонтируйте или меняйте все провода питания, если на них появляются следы износа или другие повреждения. Не используйте шнур со следами излома или потертости по всей его длине или на одном из концов.

При отодвигании винного шкафа от стены, будьте осторожны, чтобы не повредить шнур питания.

## ОПИСАНИЕ ХОЛОДИЛЬНИКА



### А Часть винного ящика

1. Верхняя часть винного ящика
2. Нижняя часть винного ящика
3. Полностью выдвигаемые ящики
4. Полка для демонстрации вина

### В Ящик морозильника

5. Генератор льда

### С Регулируемый ящик

### СЕРИЙНЫЙ НОМЕР

X XX X XXXX

- X – Год производства (Год изготовления)
- XX – Неделя в году
- X – Исполнение продукта
- XXXX – Номер произведенного прибора в недельной партии

Произведено в Словении

**ASKO**



ТИП: VCZLF3877                      МОДЕЛЬ: RWF2826S  
 АРТ. N°: 452803 /xx                      СЕР. N°: xxxxxxxx

Встраиваемый двухкамерный холодильник

220-240 V ~ 50/60 Hz	xx A
ОБЪЕМ БРУТТО:	xxx l
ОБЪЕМ НЕТТО:	Σ / ХОЛОД. /  ***
	xxx / xxx / xx l
ХОЛ. СРД. - ХЛАДАГЕНТ: R 600a	x.xxx / x.xxx kg
СИСТЕМА:	K
КЛИМАТИЧЕСКИЙ КЛАСС:	SN-T
МОЩН. ЗАМОРАЖ.:	xxx kg /24 год/ч
МОЩНОСТЬ РАЗМОРАЖИВАЮЩЕГО ЭЛЕМЕНТА:	xxx W
НАГРЕВАТЕЛЬНЫЙ ЭЛЕМЕНТ ЛЕДОГЕНЕРАТОРА	xxx W
КЛАСС ЭНЕРГОЭФФЕКТИВНОСТИ: A+	TD452803
REFRIGERATOR-FREEZER TYPE II	

Сделано в Словении



ДСТУ EN 153:2006, ДСТУ CISPR 14-1:2004, ДСТУ CISPR 14-2:2007, ДСТУ IEC 61000-3-2:2004, ДСТУ EN 61000-3-3:2004, ДСТУ IEC 60335-2-24:2001

## РЕГУЛЯТОРЫ ТЕМПЕРАТУРЫ

### Регуляторы температуры

#### Вино - верхний отдел

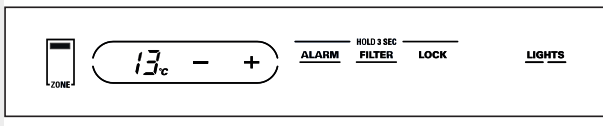

#### Вино - нижний отдел

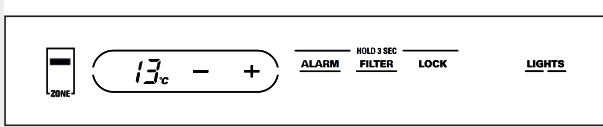

#### Верхний ящик - морозильная камера

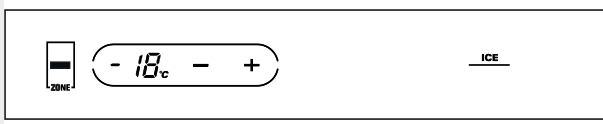

#### Нижний ящик - регулируемый

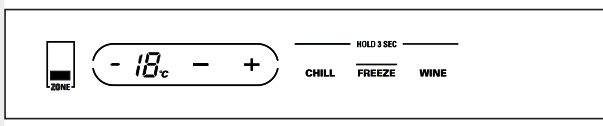

Температурный дисплей отображает текущую температуру в винной секции, морозильной камере или регулируемом ящике, когда выбран один из режимов при помощи индикатора **ZONE**. Актуальная температура будет отличаться от установленной температуры в зависимости от частоты открывания дверей, количества продуктов, частоты разморозки и комнатной температуры.

**ПРИМЕЧАНИЕ:** Частое открывание дверей или оставление дверей открытыми может повысить температуру внутри секции на некоторое время.

**Для отключения системы охлаждения,** переключите индикатор **ZONE** в режим вина. Нажимайте кнопку (+) пока на дисплее не появится **OFF**.

**Для включения системы охлаждения,** переключите индикатор **ZONE** на режим вина и нажимайте кнопку (-) пока не отобразится требуемая температура.

Для проверки текущей установленной для отсека температуры нажмите кнопку (+) или (-) один раз. Через 5 секунд дисплей вернется к отображению текущей температуры.

Для изменения установок температуры, нажмите кнопку (+) или (-) для увеличения или уменьшения желаемой установленной температуры. Установленная температура будет достигнута в течение 24 часов с момента установки.

#### Диапазоны температур

	Низкая	Высокая
Вино	4°C	18°C
Ящик для заморозки	-21°C	-14°C

#### Диапазоны температур регулируемого ящика

	Низкая	Высокая
Морозильная камера	-21°C	-14°C
Охлаждение	1°C	8°C
Вино	4°C	13°C

**ПРИМЕЧАНИЕ:** Установка режима в **OFF** останавливает охлаждение, но не отключает электропитание модуля. Все значения в °C округляются.

#### Сигнал

**Для включения функции сигнала,** нажмите и удерживайте кнопку **ALARM** в течение 3 секунд. **ALARM** будет подчеркнут в активном состоянии. Для отключения нажмите и удерживайте кнопку **ALARM** в течение 3 секунд. Подчеркивание исчезнет. При активном **ALARM** включится световая (мигание) и звуковая (писк) сигнализация, если двери останутся открытыми дольше, чем две минуты.

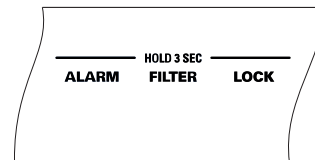

#### Автоматический генератор льда

**После первого включения** винному шкафу может потребоваться 12-24 часа для начала производства льда. Винный шкаф поставляется с генератором льда, установленным в **ВКЛ**.



Генератор льда производит семь кубиков за цикл — примерно 15 циклов за 24-х часовой период, в зависимости от температуры морозильной камеры, комнатной температуры, количества открытий дверей и других условий использования.

Если винный шкаф работает без подключения источника воды к генератору льда, установите генератор льда в положение **ВЫКЛ.** Для установки генератора льда в положение **OFF**, нажмите дважды на индикатор **ZONE** на панели управления, чтобы выбрать морозильную камеру. Нажмите на иконку **ICE** справа. Линия под **ICE** исчезнет и появится слово **OFF** под **ICE**.

Первое ведро льда полностью выбросите. Убедитесь, что ничего не мешает манипулятору наполнения.

Когда ведро наполнится до уровня манипулятора наполнения, генератор льда перестанет производить лед.

Если несколько кубиков соединятся вместе, это нормально.

Если лед не использовать регулярно, старые кубики льда станут мутными и невкусными.

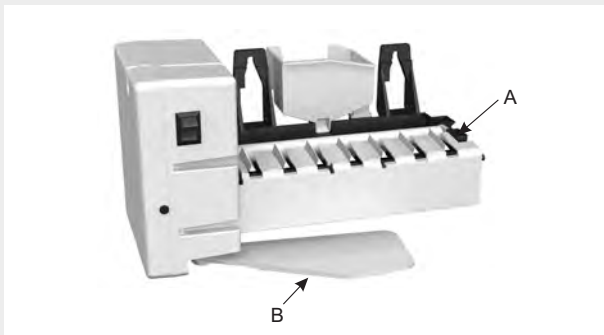

A Генератор льда  
B Манипулятор наполнителя

После повторного включения генератора льда будет задержка около 45 минут перед возобновлением его работы.

**ПРИМЕЧАНИЕ:** В домах с низким давлением воды вы можете услышать несколько циклов водяного клапана генератора льда во время производства одного кубика льда.

**ПРИМЕЧАНИЕ:** Генератор льда лучше всего работает при давлении воды 3 - 8 bar.

### Доступ к генератору льда и морозильной камере

Генератор льда расположен на потолке морозильной камеры слева сзади. На потолке морозильной камеры расположена светодиодная лента. Морозильная камера содержит одно ведро для льда.

### Картридж фильтра для воды

Картридж фильтра для воды расположен под регулируемым ящиком снизу-справа устройства.

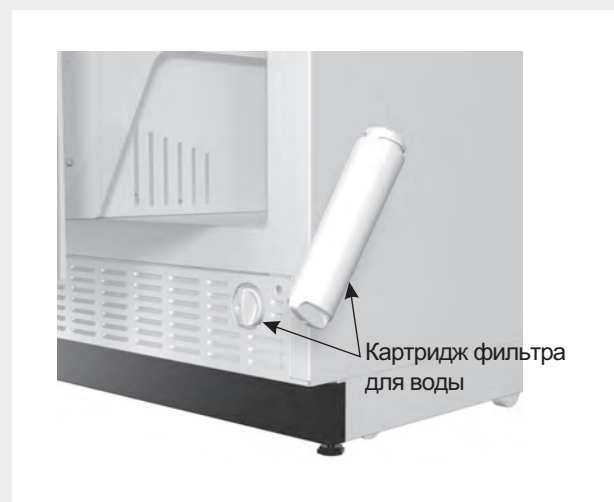

### Для замены фильтра:

Хотя картридж может служить до 1 года, частота замены зависит от использования льда. На панели управления есть индикатор замены картриджа фильтра для воды. Картридж фильтра должен быть заменен, когда появится слово **REPLACE** под словом **FILTER** на контрольной панели.

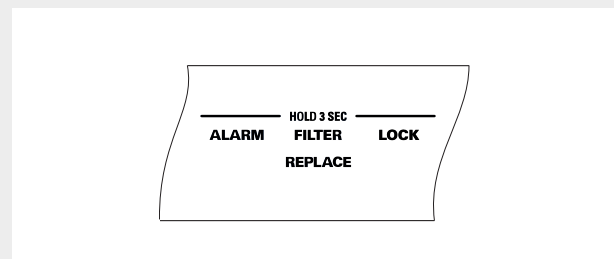

**Установка картриджа фильтра:**

1. Откройте регулируемый ящик для доступа к картриджу фильтра для воды.
2. Извлеките старый картридж, повернув его против часовой стрелки. Потяните его по направлению к фильтру для извлечения.
3. Вставьте новый фильтр в отсек и поверните по часовой стрелке до упора.

**Для сброса указателя состояния фильтра:**

Нажмите кнопку **FILTER** и удерживайте ее 3 секунды.

Подключение в обход фильтра:

Подключение в обход фильтра **необходимо** использовать, если:

- а) в вашем доме установлена система очистки обратного осмоса и/или другая система фильтрации воды.
- б) недоступен компонент для замены.

Генератор не будет работать без установленного фильтра или обхода фильтра.

Обход фильтра и мини-инструкция по его установке находится внизу машинного отделения.

**ВАЖНОЕ ПРИМЕЧАНИЕ:** Вытащите фильтр воды для немедленной остановки любой утечки воды из генератора льда.

**Блокировка от детей**

Функция блокировки от детей предотвращает нежелательное изменение установок температуры.

После того, как желаемые температуры выставлены, настройки могут быть заблокированы. Для блокировки нажмите кнопку **LOCK** и удерживайте ее 3 секунды. Для снятия блокировки нажмите кнопку **LOCK** и удерживайте ее 3 секунды.

**Размещение винных бутылок****Полностью выдвигаемые ящики**

Верхние 6 ящиков - полностью выдвигаемые, каждый ящик может вмещать до 10 бутылок. Бутылки размещаются горлышками к задней стенке.

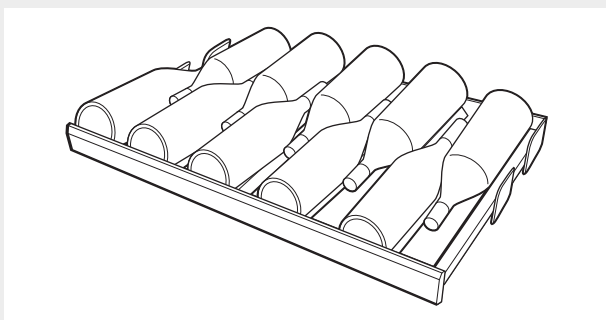
**Полка для демонстрации вина**

Полка для демонстрации вина может быть в горизонтальном или наклонном положении. В горизонтальном положении можно разместить 18 бутылок. В наклонном положении можно разместить 5 бутылок. Полку можно наклонить, подняв ее к кольшкам на задней стенке.



### Рекомендации и советы по загрузке винных бутылок

- Храните вина, которые предназначены для ежедневного употребления или для демонстрации, в передней половине выдвижных ящиков, где их этикетки будут полностью видны. Вина для долгого хранения размещайте в задней части.
- Не разрешайте детям залезать, стоять или висеть на ящиках винного шкафа. Это может привести к серьезным травмам и возможным повреждениям винного шкафа.
- Группируйте вина по типам, например, белые вина в более холодной зоне, а красные - в более теплой.
- Храните белые и красные вина в отдельных зонах, чтобы иметь возможность хранить их при различных температурах.

### Регулируемый ящик

Регулируемый ящик может использоваться как ящик для заморозки, как ящик для свежих продуктов или как ящик для вина.

#### Для регулировки ящика:

Нажмите на индикатор **ZONE** на панели управления для выбора регулируемого ящика.

#### Рекомендуемые температуры для регулируемого ящика:

Кнопка	Функция	Температура
Охлаждение	Свежие продукты	3°C
Заморозка	Морозильная камера	-18°C
Вино	Хранение вина	13°C

Ящик имеет ленту светодиодной подсветки. Также имеется одна регулируемая перегородка, которая может размещаться в различных позициях, и корзина, которая может передвигаться в ящике влево или вправо.

#### Для изменения положения перегородки.

1. Потяните петли на перегородке для их извлечения из отверстий спереди и сзади ящика.
2. Поднимите перегородку вверх из поднятых петель внизу ящика.
3. Передвиньте перегородку на требуемую позицию и вставьте ее поднятые петли.
4. Потяните петли вверх перегородки и установите перегородку так, чтобы петли попали в отверстия. Отпустите петли так, чтобы они встали на место.

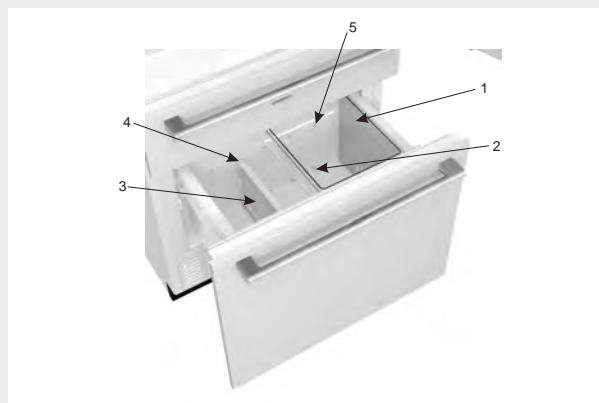

1. Съемная передвижная корзина
2. Движущаяся петля
3. Перегородка
4. Петля
5. Отверстие

#### Контроль конденсата

Данный винный шкаф оборудован функцией контроля конденсата. Винный шкаф поставляется с выключенной по умолчанию функцией контроля конденсата.

При высокой влажности окружающей среды на передней поверхности винного шкафа может образовываться конденсат. Если конденсат появляется на внешней поверхности винного шкафа, включите функцию контроля конденсата, нажав и удерживая кнопки **ALARM** и **LOCK** на панели управления в течение 5 секунд. Когда функция активирована, появится небольшое изображение перечеркнутой капли под кнопками (+) и (-) на контрольной панели.

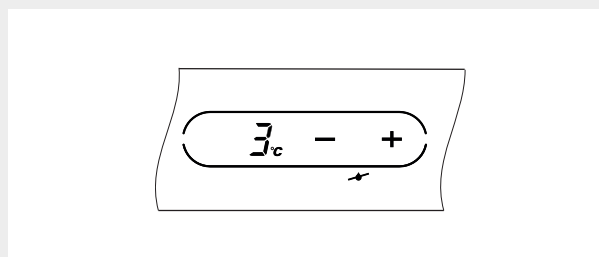

### Светодиодная подсветка

Этот винный шкаф имеет светодиодную подсветку внутри с обеих сторон, а также над ящиком для заморозки и над регулируемым ящиком.

Винный шкаф имеет два режима работы подсветки интерьера: полная мощность и половинная мощность.

И в полном, и в половинном режиме освещение остается включенным после закрытия двери и автоматически отключается через 1 час.

Для доступа к настройкам освещения нажмите индикатор **ZONE** на контрольной панели. В режиме вина кнопка **LIGHTS** справа на контрольной панели. В режиме полной мощности отображается 2 прямоугольника под **LIGHTS**, в режиме половинной - 1 прямоугольник, при отключенном освещении не отображается ни одного прямоугольника.

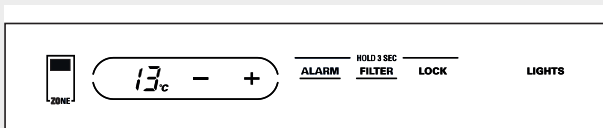
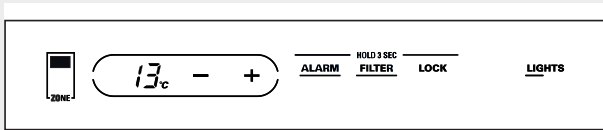
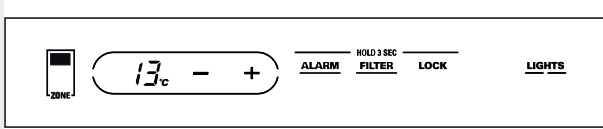

### Очистка снаружи

#### Ручки и отделка двери

Очистить увлажненной мыльной водой тряпкой. Протереть сухой тряпкой.

Поддерживать внешнюю поверхность чистой. Протереть чистой тряпкой, слегка смоченной мягким чистящим средством. Протереть чистой, сухой тряпкой.

Не протирать винный шкаф грязной кухонной тряпкой или мокрым полотенцем. Они могут оставить следы, которые могут повредить отделку. Не использовать полировальных мочалок, порошковых чистящих средств, отбеливателя или чистящих средств, содержащих отбеливатель, так как эти продукты могут поцарапать и повредить отделку.

#### Нержавеющая сталь

Регулярно очищайте и полируйте дверные панели и ручки (на некоторых моделях) из нержавеющей стали при помощи продающихся очистителей для нержавеющей стали для сохранения и защиты отделки.

Не используйте воск или полироль на поверхностях из нержавеющей стали.

**Дерево** - дерево очищайте увлажненной тряпкой. Не допускайте излишнего увлажнения дерева.

**Деревянные панели** - свяжитесь с поставщиком панелей для получения инструкций по уходу и очистке.

### Очистка внутри

#### Отключите питание выключателем или на блоке предохранителя перед очисткой.

Если это неудобно, удалите лишнюю влагу из тряпки перед очисткой возле выключателей, лампочек или контрольной панели.

Используйте теплую воду и пищевую соду - примерно столовую ложку (15 мл) пищевой соды на литр воды. Такая смесь и очищает, и устраняет запахи. Тщательно промойте и вытрите насухо.

**Деревянные ящики** - деревянные ящики очищайте увлажненной тряпкой. Не допускайте излишнего увлажнения деревянных ящиков.

**Другие части винного шкафа** - включая уплотнители дверей, ведерко для льда и все пластиковые части - можно очищать тем же способом. После очистки уплотнителей дверей нанесите тонкий слой вазелина на уплотнители со стороны изгибов. Это предотвратит уплотнители от прилипания и потери формы.

Не мойте пластиковых деталей в посудомоечной машине.

#### Подготовка к выключению

Перед длительным отсутствием уберите продукты из винного шкафа. Увеличьте установленную температуру (+) пока модуль не отключится. Очистите внутреннее пространство раствором пищевой соды (одна столовая ложка (15 мл) пищевой соды на один литр воды). Оставьте дверь открытой.

**Для недолгого отсутствия**, уберите скоропортящиеся продукты и оставьте обычные рабочие настройки включенным. Однако, если температура в комнате может опуститься ниже 16°C, следуйте инструкциям для длительного отсутствия.

Выключите генератор льда и перекройте подачу воды к морозильной камере.

#### Замена внутреннего освещения

**Не пытайтесь заменить перегоревшее светодиодное освещение.** Для замены светодиодного освещения требуется авторизованный технический специалист.

#### Размещение винного шкафа

**Не устанавливайте винный шкаф в местах, где температура может быть ниже 16°C** потому что он не будет поддерживать заданных температур и может создавать высокую влажность внутри.

Для правильной установки винный шкаф должен быть размещен на ровной поверхности из твердого материала на той же высоте, что и остальной пол. Поверхность должна быть достаточно прочной, чтобы выдержать полностью загруженный винный шкаф, примерно 500 килограмма. Смотрите инструкцию по установке для подробной информации.

#### Свободное пространство

Обеспечьте минимум 42,5 см между дверью и стеной для полного открытия двери на 115°. Обеспечьте минимум 9 см до стены для открытия двери на 90° для **панели из нержавеющей стали**.

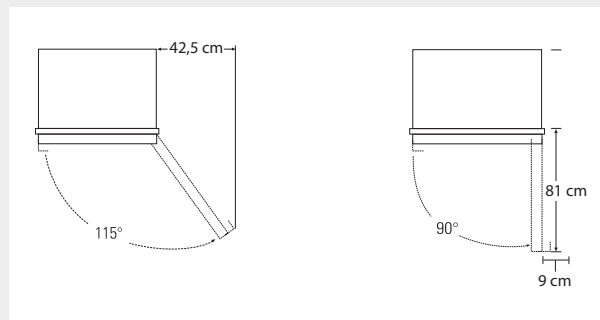

## Вопросы?

Используйте этот алгоритм решения проблем!

ПРОБЛЕМА	ВОЗМОЖНАЯ ПРИЧИНА
ВИННЫЙ ШКАФ НЕ РАБОТАЕТ	<ul style="list-style-type: none"> <li>• Возможно, осуществляется цикл разморозки, система охлаждения не работает примерно 45 минут.</li> <li>• Регулятор температуры в положении <b>OFF</b>.</li> <li>• Если нет внутреннего освещения, возможно, винный шкаф не включен в розетку.</li> <li>• Перегорел / сработал предохранитель в доме. Замените / включите предохранитель.</li> <li>• Если на контрольной панели надпись SHO, это значит, что включен режим витрины (showroom). Для его отключения нажмите и удерживайте кнопки ALARM и (-) одновременно 5 секунд.</li> </ul>
СИСТЕМА ОХЛАЖДЕНИЯ НЕПРЕРЫВНО РАБОТАЕТ ДОЛГОЕ ВРЕМЯ ИЛИ ЧАСТО ВКЛЮЧАЕТСЯ / ВЫКЛЮЧАЕТСЯ (Современные холодильники и морозильники с большим внутренним пространством и большой морозильной камерой требуют более длительного времени работы. Они включаются и выключаются более часто для поддержания температуры.)	<ul style="list-style-type: none"> <li>• Нормально при первом включении. Подождите примерно 24 часа, пока винный шкаф не остынет.</li> <li>• Может происходить, когда в винный шкаф кладется большое количество продуктов. Это нормально.</li> <li>• Дверь остается открытой или что-то мешает ее закрыть.</li> <li>• Жаркая погода или частое открывание дверей. Это нормально.</li> <li>• Контроль температуры установлен на минимум. Смотри контроль температуры.</li> </ul>
ВИБРАЦИЯ ИЛИ ДРЕБЕЗГ (Небольшая вибрация - нормальное явление)	<ul style="list-style-type: none"> <li>• Винный шкаф может быть неправильно установлен. <ul style="list-style-type: none"> <li>– Возможно, потеряна выравнивающая опора.</li> <li>– Винный шкаф не выровнен.</li> </ul> </li> </ul>
ЗВУК УДАРА ПРИ ЗАКРЫТИИ ДВЕРИ	<ul style="list-style-type: none"> <li>• Это нормальный звук закрывающейся двери.</li> <li>• Закрывайте дверь медленнее для уменьшения звука.</li> </ul>
ЗВУКИ ВО ВРЕМЯ РАБОТЫ	<ul style="list-style-type: none"> <li>• Изменяющаяся скорость компрессора.</li> <li>• Нормальный шум вентиляторов — несколько вентиляторов обдувают холодильную и морозильную камеры — другие вентиляторы охлаждают компрессор.</li> <li>• Вентиляторы изменяют скорость для обеспечения оптимального охлаждения и энергосбережения.</li> <li>• Следующие <b>НОРМАЛЬНЫЕ</b> звуки могут быть слышны время от времени: <ul style="list-style-type: none"> <li>– При закрытии двери может раздаваться свистящий или булькающий звук. Это происходит при выравнивании давления внутри винного шкафа.</li> <li>– Звук капающей воды может возникать во время цикла разморозки, когда лед тает в испарителе и падает в сливную емкость.</li> <li>– Поток хладагента по трубкам системы может создавать булькающий звук, похожий на кипение воды.</li> <li>– Вода, капающая на нагреватель разморозки, может вызывать шипящий, трескающийся или жужжащий звук во время цикла разморозки.</li> <li>– Может раздаваться потрескивание при первом включении винного шкафа или после цикла разморозки. Эти звуки могут раздаваться, когда винный шкаф достигает рабочей температуры.</li> <li>– Компрессор может издавать щелкающий или чирикающий звук при попытке перезапуска (может продолжаться до 5 минут).</li> <li>– Электронная плата управления может издавать щелчки, когда реле управляют компонентами винного шкафа.</li> <li>– Кубики льда падают в ведерко и вода поступает по трубам при заполнении генератора льда.</li> <li>– Водяной клапан генератора льда жужжит, когда генератор льда наполняется водой.</li> </ul> </li> </ul>
НЕПЛОТНО ЗАКРЫТАЯ ДВЕРЬ	<ul style="list-style-type: none"> <li>• Что-то мешает двери закрыться.</li> <li>• Проверьте уплотнитель двери, возможно, он не на своей позиции.</li> <li>• Винный шкаф не выровнен. Смотрите инструкции по установке.</li> <li>• Пружины петель не активированы. Смотрите инструкции по установке.</li> </ul>

ПРОБЛЕМА	ВОЗМОЖНАЯ ПРИЧИНА
СЛИШКОМ ВЫСОКАЯ ТЕМПЕРАТУРА ВНУТРИ	<ul style="list-style-type: none"> <li>• Задана недостаточно низкая температура. Смотрите контроль температуры.</li> <li>• Жаркая погода или частое открывание дверей.</li> <li>• Дверь осталась открытой на долгое время.</li> <li>• Что-то мешает двери закрыться.</li> </ul>
РЕАЛЬНАЯ ТЕМПЕРАТУРА НЕ СОВПАДАЕТ С УСТАНОВЛЕННОЙ	<ul style="list-style-type: none"> <li>• Винный шкаф только что включен. Подождите 24 часа до выхода винного шкафа на режим.</li> <li>• Дверь была открыта слишком долго. Подождите 24 часа, пока винный шкаф не выйдет на режим.</li> <li>• В ящики были добавлены теплые продукты. Подождите 24 часа, пока винный шкаф не выйдет на режим.</li> <li>• Выполняется цикл разморозки. Подождите 24 часа, пока винный шкаф не выйдет на режим.</li> </ul>
ИНЕЙ ИЛИ КРИСТАЛЛЫ ЛЬДА НА ЗАМОРОЖЕННОЙ ЕДЕ (Иней внутри упаковки - нормальное явление)	<ul style="list-style-type: none"> <li>• Ящик остается открытым или что-то мешает закрыть дверь.</li> <li>• Слишком частое или слишком долгое открывание двери.</li> <li>• Ящик остался открытым.</li> <li>• Кубики льда или что-то еще попало за ящик.</li> </ul>
МЕДЛЕННОЕ ЗАМЕРЗАНИЕ КУБИКОВ ЛЬДА	<ul style="list-style-type: none"> <li>• Ящик остался открытым.</li> <li>• Переключите температуру на более низкую.</li> <li>• Что-то мешает ящику закрыться.</li> </ul>
КУБИКИ ЛЬДА ИМЕЮТ ЗАПАХ / ВКУС	<ul style="list-style-type: none"> <li>• Старые кубики льда необходимо выбросить.</li> <li>• Необходимо помыть ведро для льда.</li> <li>• Незакрытый пакет в морозильной камере может быть источником запаха / вкуса.</li> <li>• Необходимо помыть внутреннее пространство холодильника. См. инструкцию по очистке и уходу.</li> <li>• В генератор льда поступает некачественная вода. Замените фильтр для воды.</li> </ul>
НЕ РАБОТАЕТ АВТОМАТИЧЕСКИЙ ГЕНЕРАТОР ЛЬДА	<ul style="list-style-type: none"> <li>• Генератор льда выключен.</li> <li>• Подвод воды перекрыт или не подсоединен.</li> <li>• Слишком высокая температура в морозильной камере.</li> <li>• Слишком много кубиков льда в ведре могли досрочно отключить генератор. Разровняйте кубики вручную.</li> <li>• Ведро для льда не на своем месте.</li> <li>• Засорившийся фильтр для воды.</li> </ul>
ПОТЕКИ ВОДЫ СНАРУЖИ ВИННОГО ШКАФА	<ul style="list-style-type: none"> <li>• Нормально в периоды повышенной влажности. Вытрите поверхность насухо.</li> <li>• Включите функцию контроля образования конденсата.</li> </ul>
КОНДЕНСАТ ВНУТРИ	<ul style="list-style-type: none"> <li>• Слишком частое или слишком долгое открывание двери</li> <li>• При высокой влажности поток воздуха вносит пары воды внутрь винного шкафа при открывании двери.</li> <li>• Нижний ящик переключен с режима заморозки в режим свежих продуктов или вина.</li> </ul>
ЗАПАХ ВНУТРИ ВИННОГО ШКАФА	<ul style="list-style-type: none"> <li>• Еда с сильным запахом должна быть тщательно упакована.</li> <li>• Проверьте испортившиеся продукты.</li> <li>• Необходимо помыть внутреннее пространство. См. инструкцию по очистке и уходу.</li> </ul>
НЕ РАБОТАЕТ ВНУТРЕННЕЕ ОСВЕЩЕНИЕ	<ul style="list-style-type: none"> <li>• Нет напряжения питания в розетке.</li> <li>• Необходимо заменить светодиоды. См. раздел техобслуживания.</li> </ul>
ДВЕРЬ ТЯЖЕЛО ОТКРЫВАЕТСЯ СРАЗУ	<ul style="list-style-type: none"> <li>• Это происходит из-за выравнивания давления внутри винного шкафа. После закрытия двери, подождите 5-30 секунд перед открытием.</li> </ul>

ЗАВОД-ИЗГОТОВИТЕЛЬ ОСТАВЛЯЕТ ЗА СОБОЙ ПРАВО НА ВНЕСЕНИЕ ИЗМЕНЕНИЙ, КОТОРЫЕ НЕ ВЛИЯЮТ НА ФУНКЦИОНАЛЬНЫЕ ХАРАКТЕРИСТИКИ ПРИБОРА.



Импортер: ООО «Горенье БТ»  
119180, Москва, Якиманская наб., 4, стр. 1  
Изготовлено в Словении

**EAC**

**ASKO**

